

Вентилятор ВКК

Характеристики вентилятора ESQ ВКК-125

Номер вентилятора	Производительность, м ³ /ч	Полное давление, Па	Рабочее напряжение, В/количество фаз/частота, Гц	Установленная мощность, Вт	Частота вращения Рк, об/мин	Ток, А	Емкость конденсатора, мкФ	Масса, кг
ESQ ВКК 125	320	320	230/1/50	80	2325	0.3	2.5	2.7

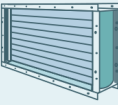
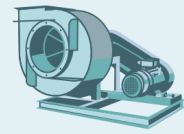
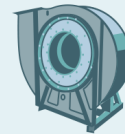
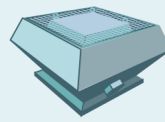
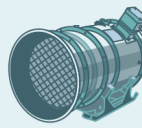

Габаритные и присоединительные размеры вентилятора ESQ ВКК 125

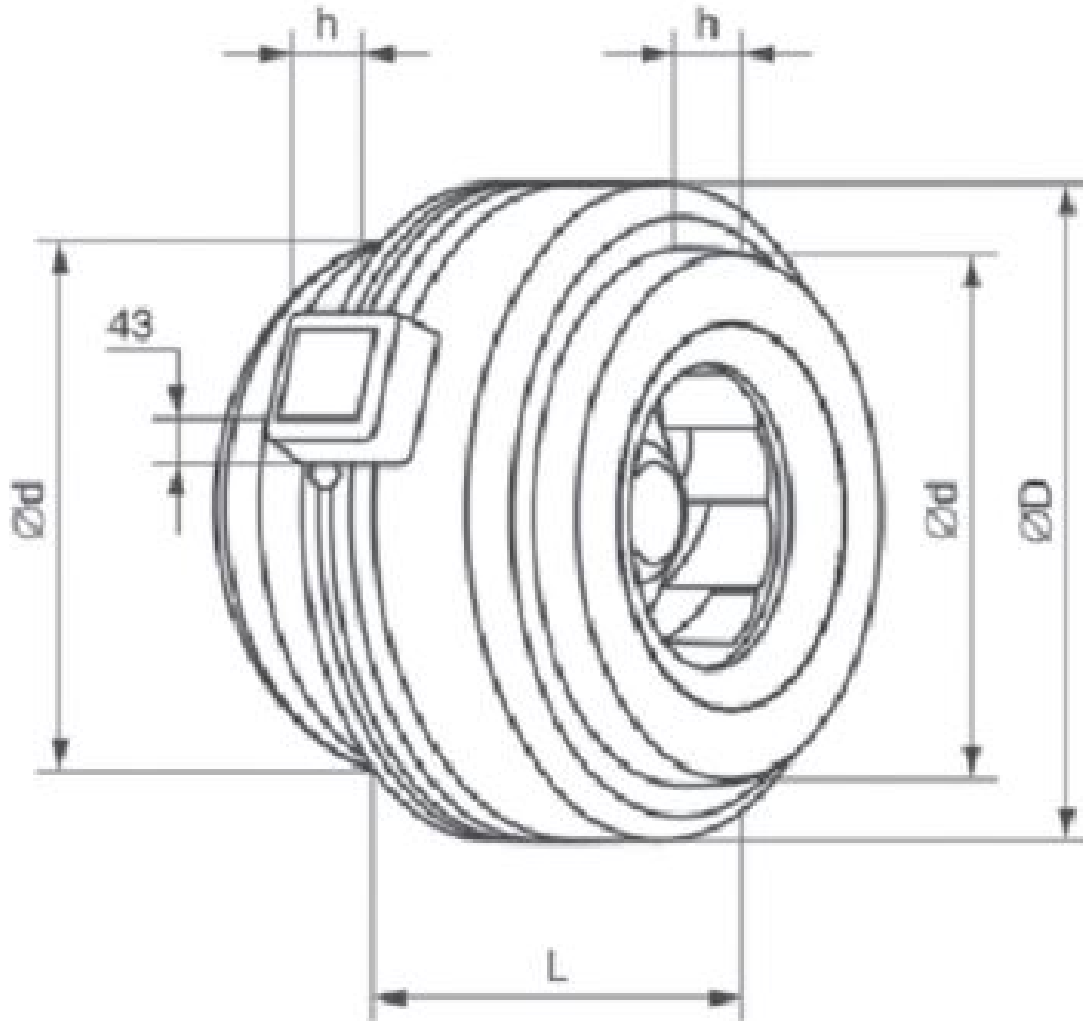

ESQ ВКК	d, мм	D, мм	L, мм	h, мм
125	122	245	144	22

Аэродинамические характеристики

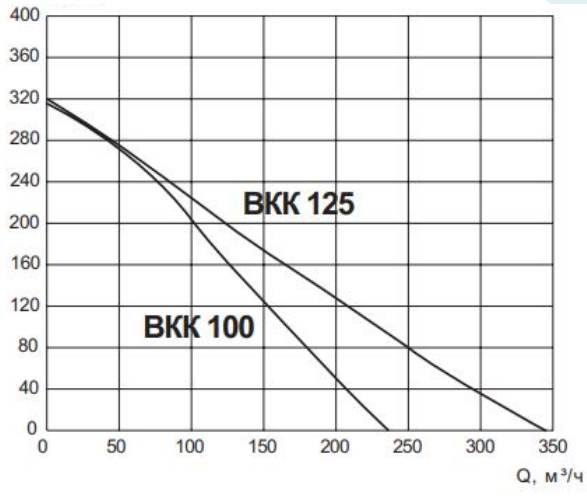
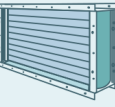
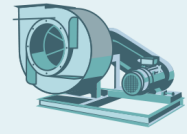
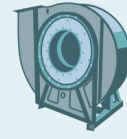
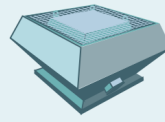
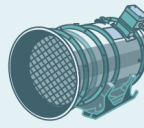

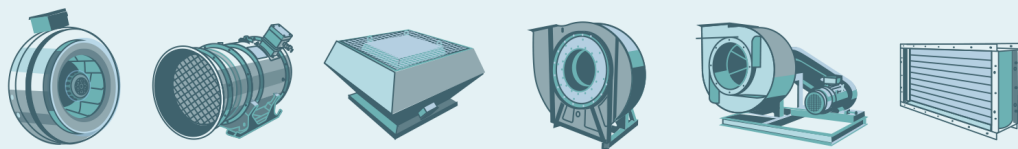

Акустические характеристики

дБ(А)	Октавные полосы частот, Гц								
	Общ.	63	125	250	500	1k	2k	4k	8k
Lwa Канал	70	60	60	67	64	58	57	51	51
Lwa к окружению	51	38	42	38	45	40	44	39	40

Технический специалист:

Костромин Алексей Вадимович

тел: (812) 320-88-81 доб. 3195

e-mail: a.kostromin@elcomspb.ru