

Вентилятор ВР 80-75-№2.5-сх1-0.75-3000-0°-Левый-Общепромышленный

Маркировка	ВР 80-75
Типоразмер	2.5
Схема	1
Исполнение	Общепромышленный
Мощность двигателя	0.75
Обороты двигателя	3000
Направление вращения	Левый

Технические характеристики

Относи- тельный диаметр колеса	Электродвигатель			Параметры в рабочей зоне		Масса*, кг	Виброизоляторы	
	Частота вращения, об/мин	Установленная мощность, кВт	Тип электро- двигателя	Производительность, 1000 х м3/ч	Полное давление, Па		Марка	Кол-во в комплекте
0,9	1450	0,12	56А4	0,37 – 0,88	137 – 55	24	ДО-38	4
	2900	0,37	63А2	0,75 – 1,77	540 – 220	24		
0,95	1450	0,12	56А4	0,53 – 0,91	160 – 82	24		
	2900	0,55	63А2	1,1 – 1,82	640 – 330	24		
1	1450	0,12	56А4	0,48 – 0,98	183 – 96	24		
	2900	0,55	63А2	0,96 – 1,97	740 – 380	24		
1,05	1450	0,12	56А4	0,52 – 1,1	230 – 113	24		
	2900	0,75	71А2	1,02 – 2,25	900 – 425	27		
1,1	1450	0,12	56А4	0,56 – 1,12	260 – 121	24		
	2900	0,75	71А2	1,1 – 2,25	1020 – 480	27		

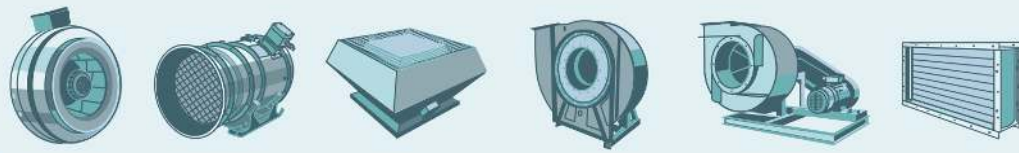

Габаритные и присоединительные размеры

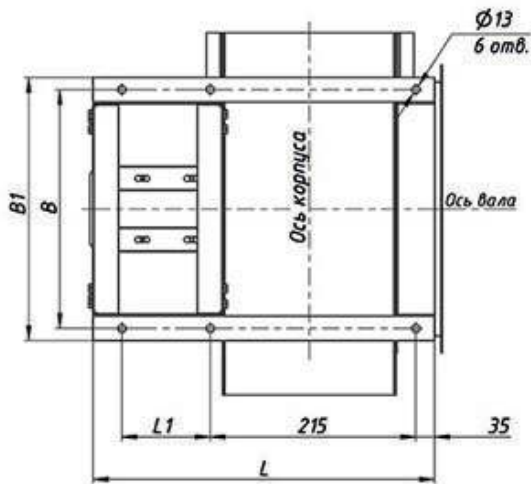
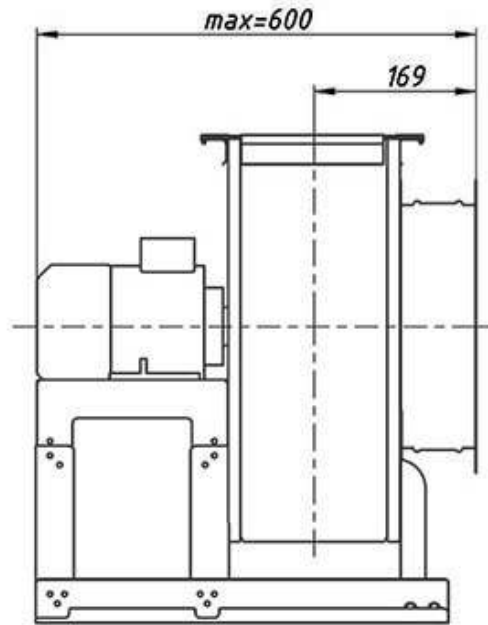
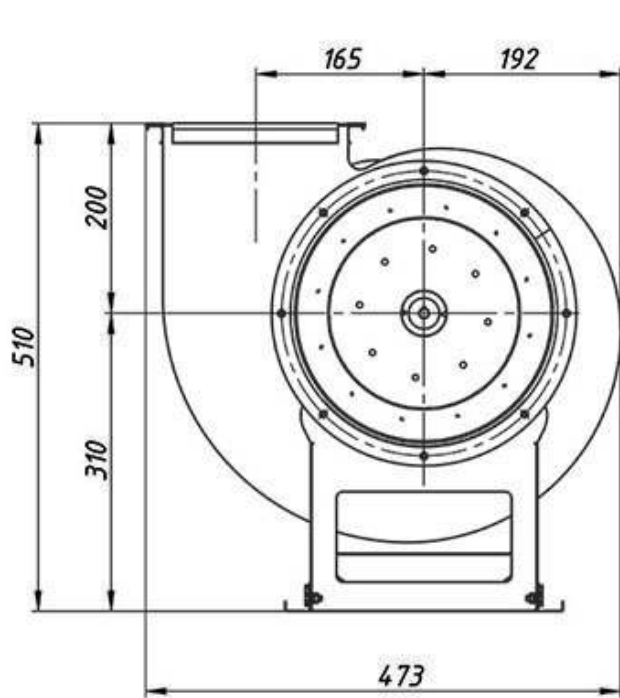

ВХОДНОЙ ФЛАНЕЦ

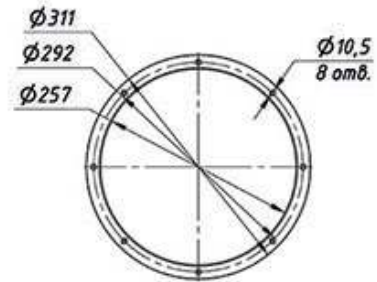

ВЫХОДНОЙ ФЛАНЕЦ

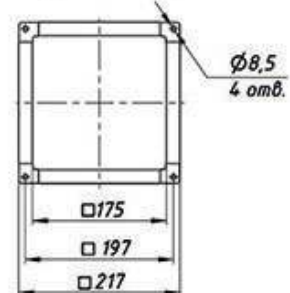

Габарит	B, мм	B1, мм	L, мм	L1, мм
56, 63	260	300	432	152
71, 80	260	300	467	187
90, 100	260	300	487	207
112	290	330	487	207

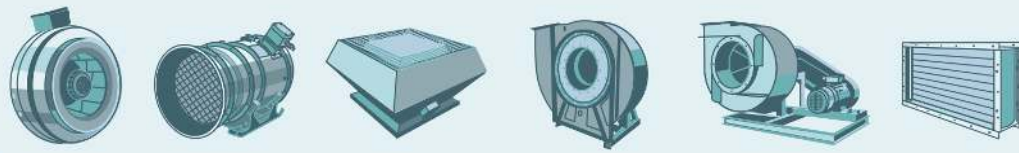

Габаритные и присоединительные размеры, зависящие от положения корпуса

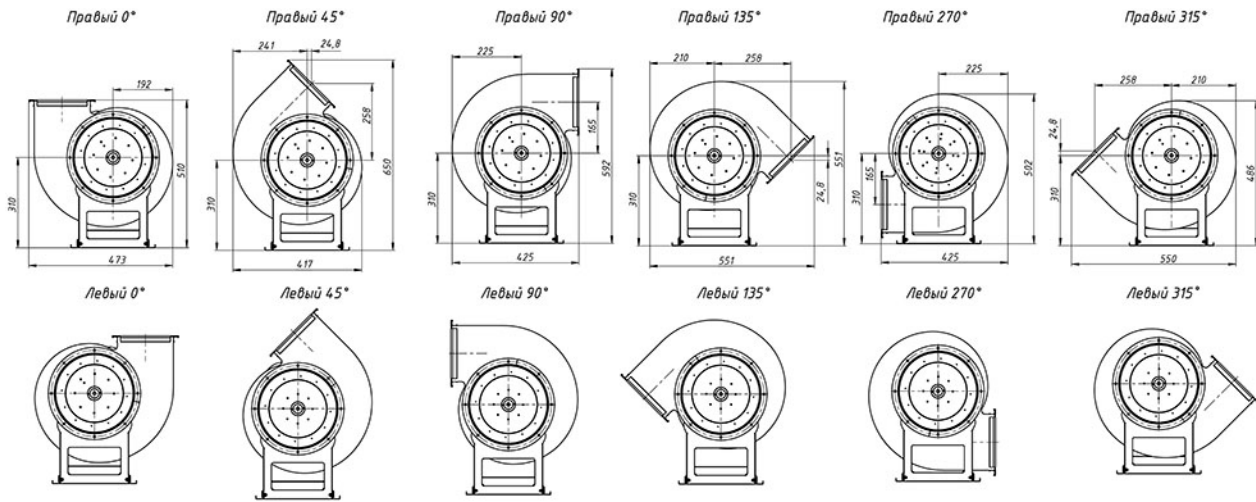

Аэродинамические характеристики

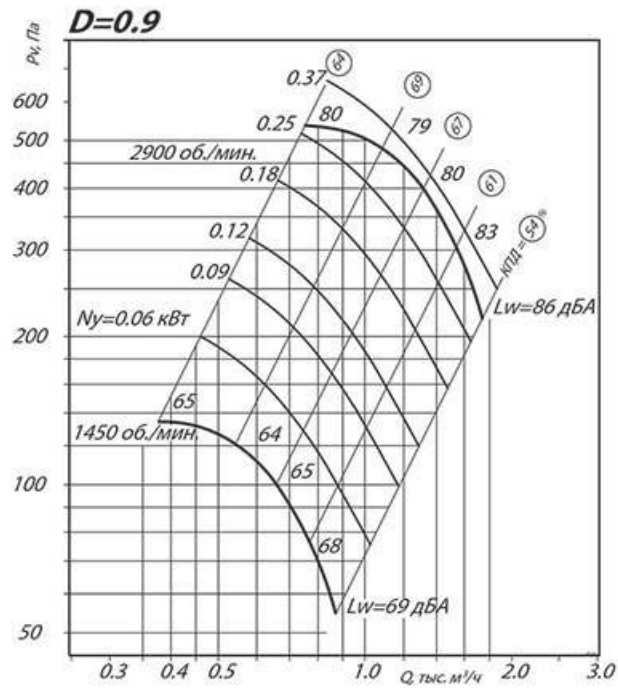
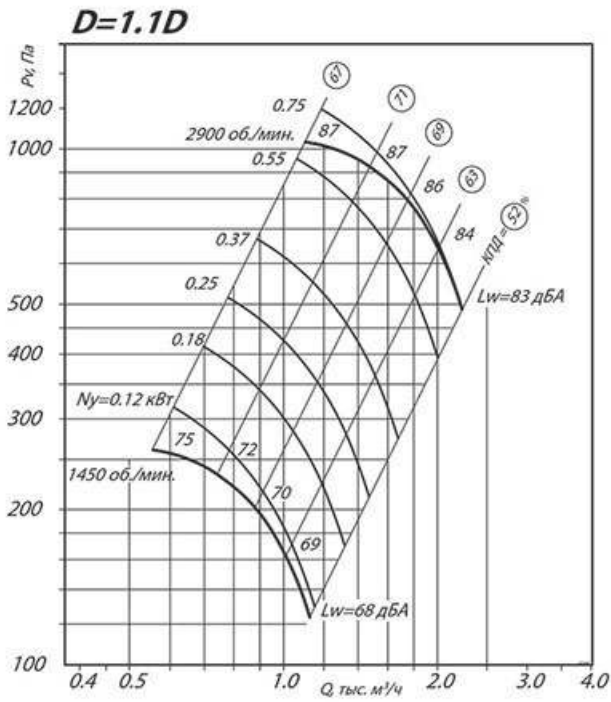

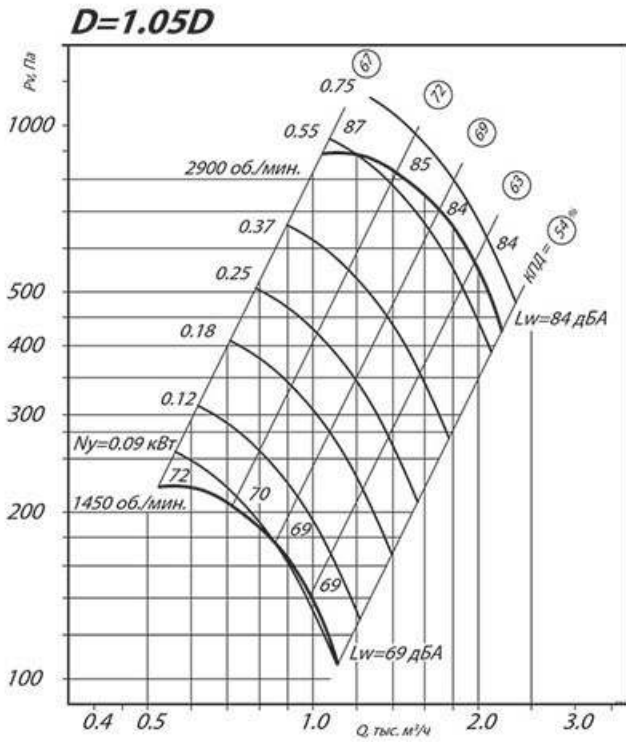
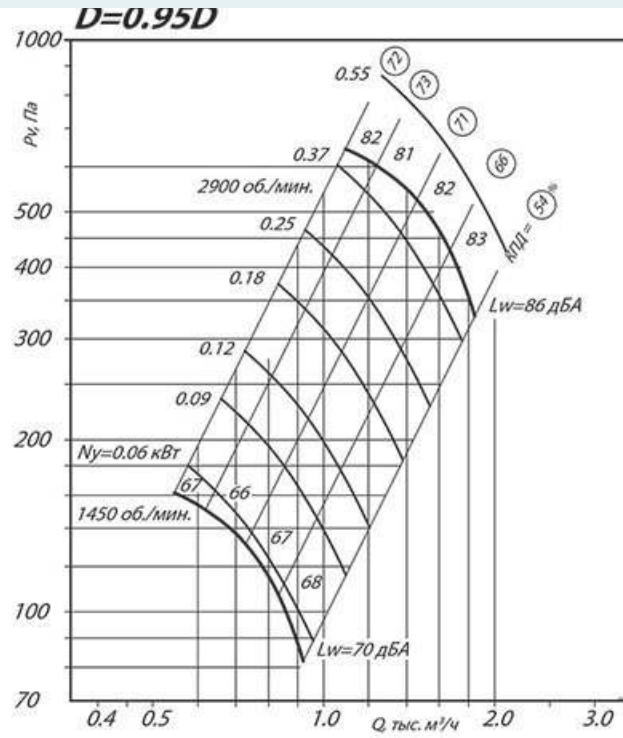
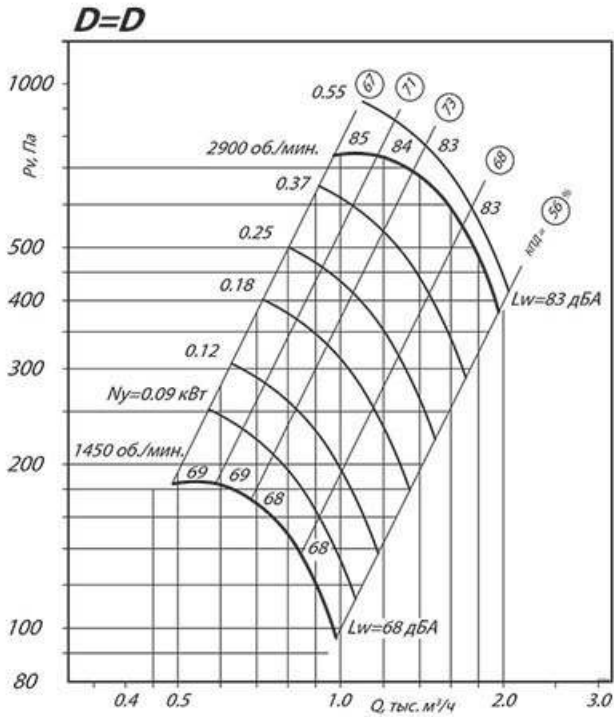
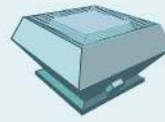

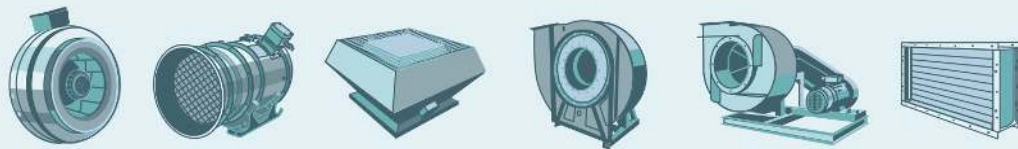

Акустические характеристики

Частота вращения, об/мин	Значение L_{p1} в октавных полосах f , Гц							L_{pa} , дБА	
	63	125	250	500	1000	2000	4000		8000
1500	58	61	69	62	60	58	50	41	67
3000	72	73	76	84	77	75	73	65	84

Акустические характеристики измерены со стороны нагнетания при номинальном режиме работы вентилятора. На стороне всасывания уровни звуковой мощности на 3 дБ ниже уровня, приведенных в таблице.

На границах рабочего участка аэродинамические уровни звуковой мощности на 3 дБ выше уровня звуковой мощности, соответствующего номинальному режиму работы вентилятора.

Технический специалист:

Костромин Алексей Вадимович

тел: (812) 320-88-81 доб. 3195

e-mail: a.kostromin@elcomspb.ru